



JFE20-5USR, JFE18-3USR

高耐酸化性ステンレス鋼

1 特 長

- 1 触媒コンバータ用メタルハニカム
(ガソリン/ディーゼル自動車、オートバイ、その他の一般的に用いられているエンジン)
- 2 DPF*(ディーゼル微粒子除去装置)*DPF: Diesel Particulate Filter
- 3 電熱ヒーター(クッキングヒーター、温水ポット等)
- 4 その他 高温用途(耐熱部材等)

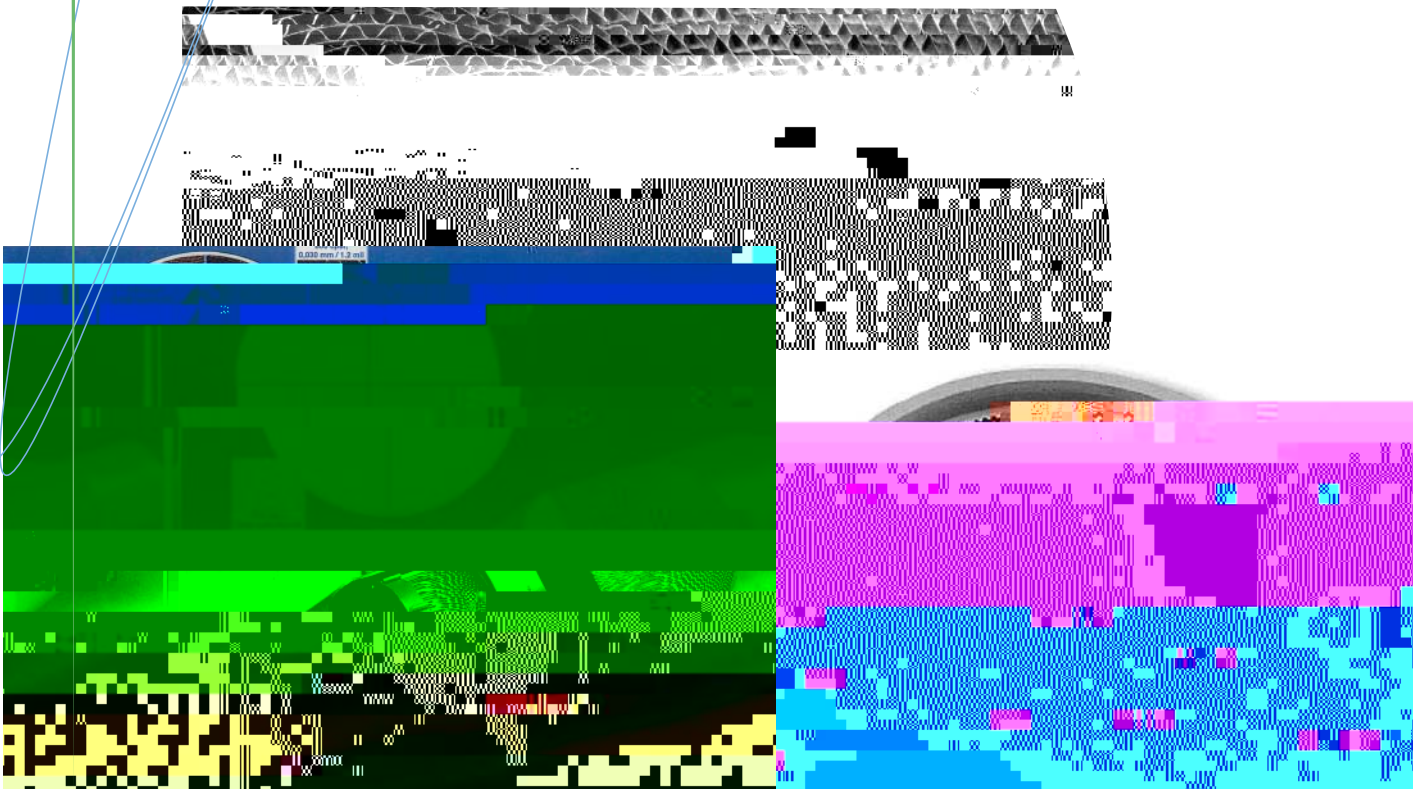

自動車の排ガスコンバータ用メタルハニカム

クッキングヒーター



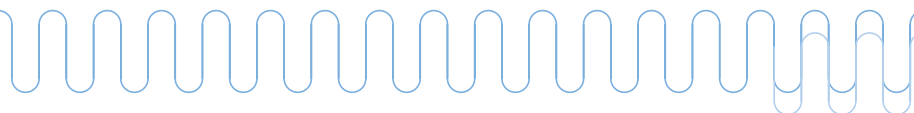

3 耐酸化性

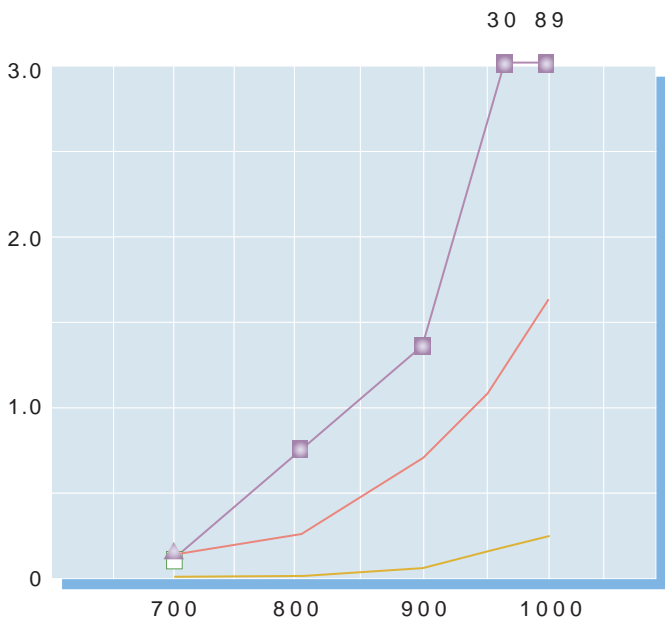

3 耐酸化性

3-2 耐酸化性における希土類元素(REM)の影響

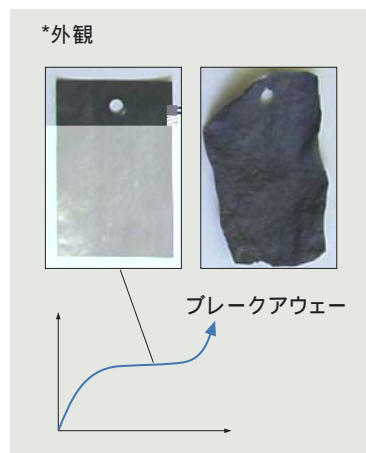
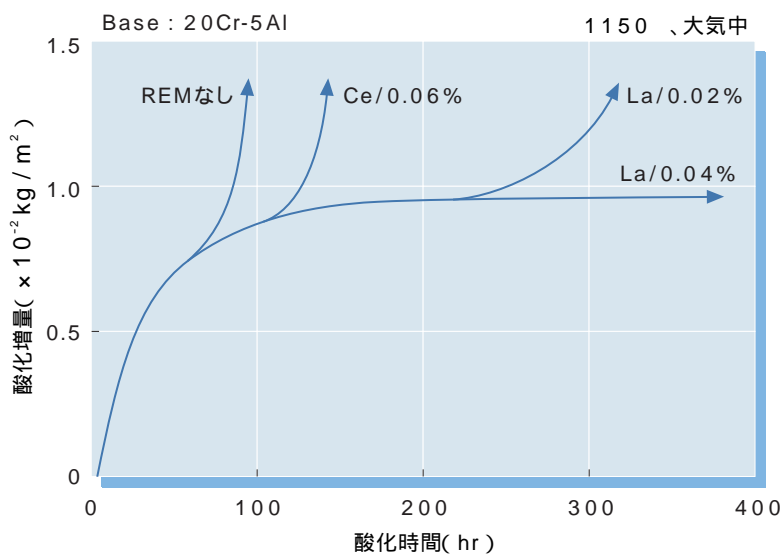

4 電気抵抗

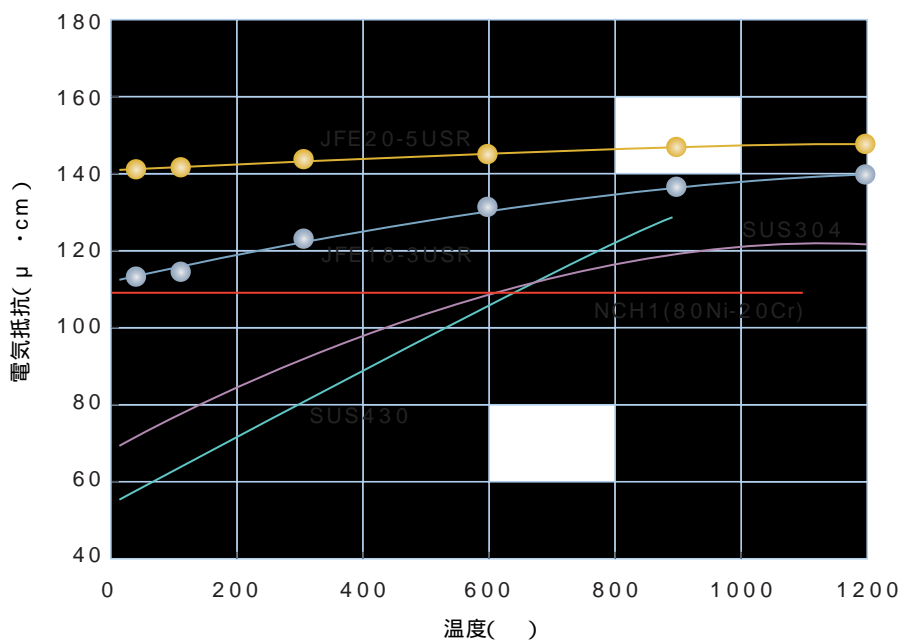

4 製造可能寸法

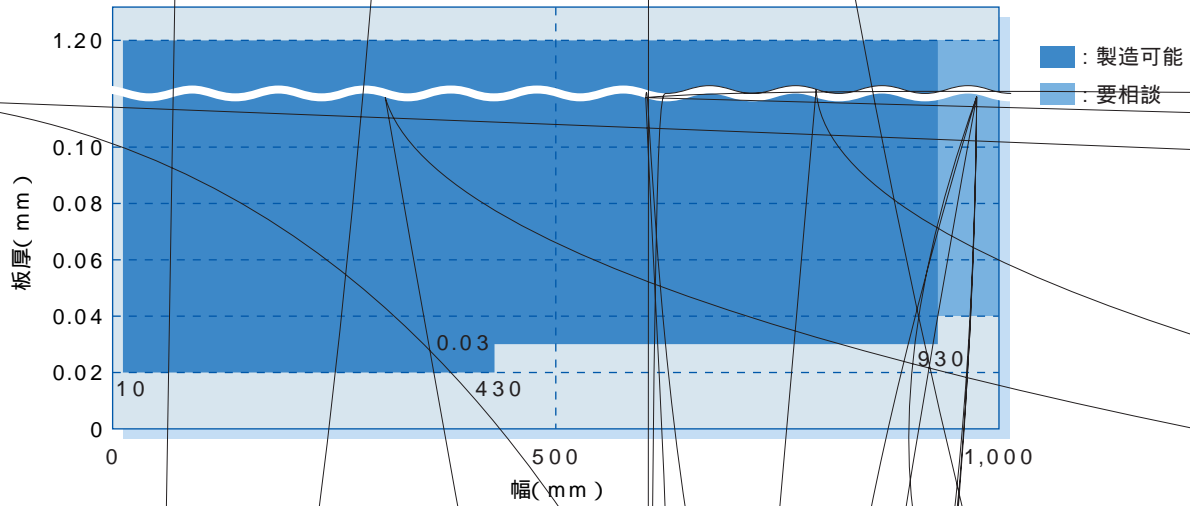

上記の範囲外の寸法の場合は別途御相談下さい。
 コイル標準内径は500mm 又は300mm です。
 厚さ許容差 : $t < 50\mu \pm 6\%$; $t < 50\mu \pm 10\%$
 *その他の厚さ許容差については、別途御相談下さい。

5 梱包

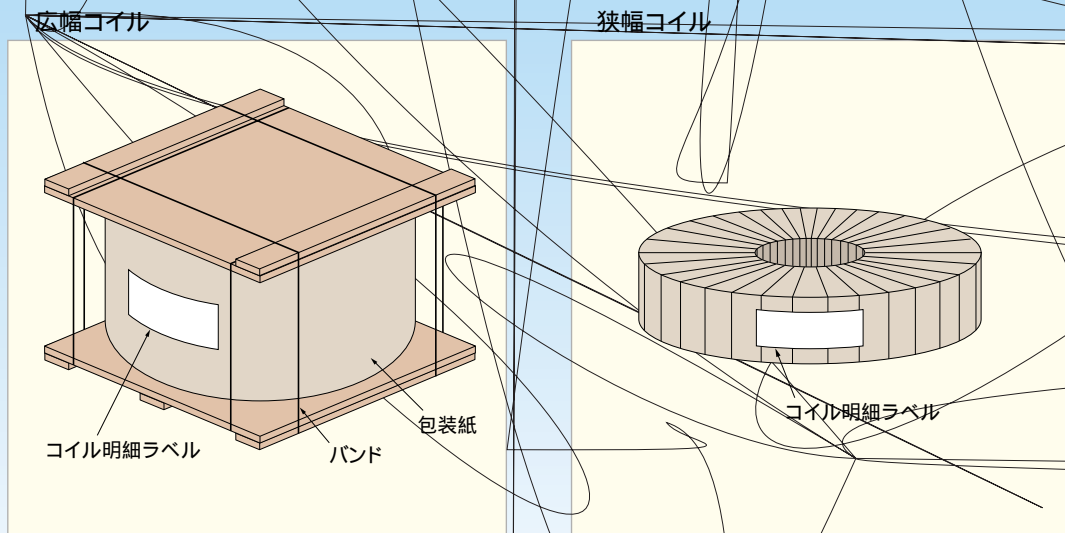



JFE スチール 株式会社

<http://www.jfe-steel.co.jp>

本社 〒100-0011 東京都千代田区内幸町2丁目2番3号(日比谷国際ビル) TEL 03(3597)3111 FAX 03(3597)4860

大阪支社	
名古屋支社	6番1号(名古屋ルーセントタワー18F)
北海道支社	札幌市中央区北五条西2丁目5番(JRタワー17F)
東北支社	仙台市青葉区一番町4丁目1番25号(東二番丁スクエア3F)
新潟支社	新潟市中央区東大通1丁目3番1号(新潟帝石ビル4F)
北陸支社	富山市桜橋通り3番1号(富山電気ビル3F)
中国支社	広島市中区袋町4番21号(広島富国生命ビル7F)
四国支社	高松市サンボ-ト2番1号(高松シンボルタワー-23F)
九州支社	福岡市博多区店屋町1番35号(博多三井ビルディング2号館7F)
千葉営業所	千葉市中央区新町3番地13(千葉TNビル5F)
神奈川営業所	横浜市中区太田町1丁目10番(NGS太田町ビル4F)
静岡営業所	静岡市駿河区森下町1番35号(静岡MYタワー13F)
岡山営業所	岡山市北区中山下1丁目8番45号(NTTクレド岡山ビル18F)
沖縄営業所	那覇市久茂地3丁目21番1号(國場ビル)

海外事務所 ニューヨーク、ヒューストン、ブリスベン、ブラジル、ロンドン、ドバイ、ニューデリー、ムンバイ、シンガポール、バンコック、ベトナム 札幌 仙台 東京 名古屋 大阪 福岡 那覇

お客様へのご注意とお願い

本カタログに記載された特性値等の技術情報は、規格値を除き何ら保証を意味するものではありません。
本カタログ記載の製品は、使用目的・使用条件等によっては記載した内容と異なる性能・性質を示すことがあります。
本カタログ記載の技術情報を誤って使用したこと等により発生した損害につきましては、責任を負いかねますのでご了承ください。